

# Gyptone verwerking

# Montage Gyptone inleg (A)

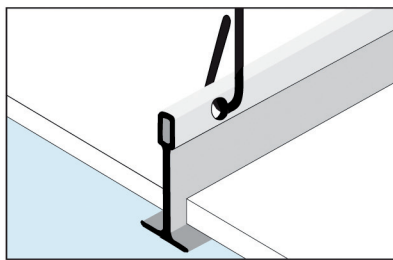
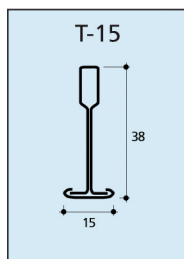
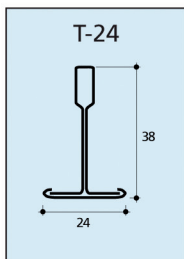
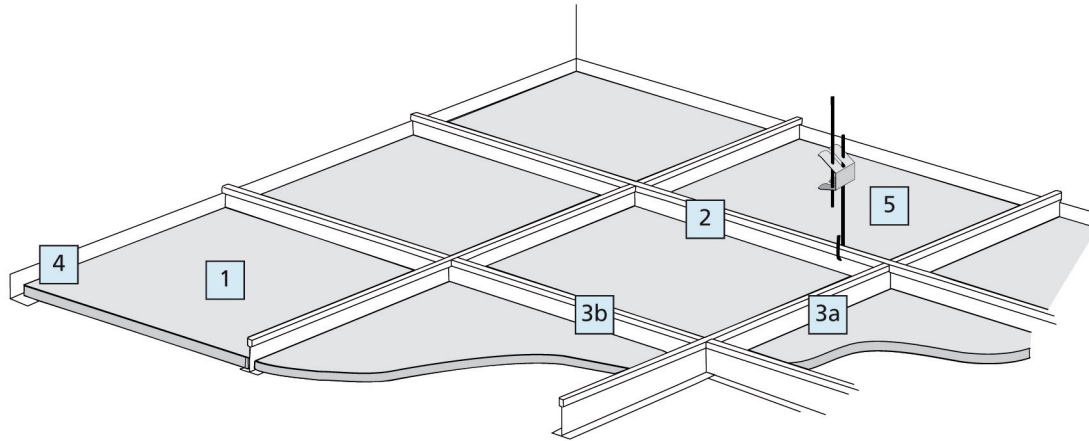

## Richtlijnen

Gyptone tegels met kantvorm A (inleg) zijn geschikt voor montage in een zichtbaar ophangstelsel T-15 of T-24. Wij adviseren de tegels te monteren bij een relatieve luchtvochtigheid van 40-80 %.

Bij de montage dienen de volgende punten in acht te worden genomen:

- Draag bij het monteren van de Gyptone plafondtegels schone witte handschoenen.
- Houd bij het inleggen van de tegels steeds dezelfde richting aan: let hierbij op de merktekens op de rugzijde van de tegels.
- Verwerk tegels van hetzelfde type uit verschillende productieseries niet door elkaar binnen dezelfde ruimte.
- Maak pastegels uit optische overwegingen groter dan een halve tegel en aan beide zijden van de ruimte even groot.
- Houd een minimale plenumhoogte van 120 mm aan.
- In situaties met extreem strijklicht kunnen geringe schaduwverschillen zichtbaar worden.
- Voor het ophangstelsel dienen de voorschriften van de desbetreffende fabrikant te worden opgevolgd.

## Wandaansluitingen

Wandaansluitingen kunnen op de volgende wijzen worden uitgevoerd:

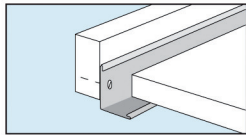

Hoeklijn met kantlat

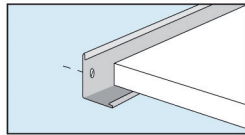



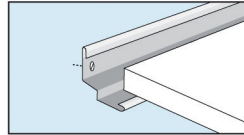

Hoeklijn



Schaduwprofiel

## Materiaalstaat

De gegeven hoeveelheden zijn indicatief en gebaseerd op 10 m<sup>2</sup> Gyptone plafond.

Artikel	H.o.h. - afstand in mm	Moduulmaat 600 x 600 mm	Moduulmaat 1200 x 600 mm
1 Gyptone inlegtegels (A)		28 stuks	14 stuks
2 Hoofdprofiel 	1200	9 m <sup>1</sup>	9 m <sup>1</sup>
3a Tussenstuk 1200 mm 	600	15 stuks	15 stuks
3b Tussenstuk 600 mm 	1200	15 stuks	
4 Hoeklijn 		... m <sup>1</sup>	... m <sup>1</sup>
5 Afhangers 	1200	7 stuks	7 stuks

# Montage Gyptone doorzak (E-15)

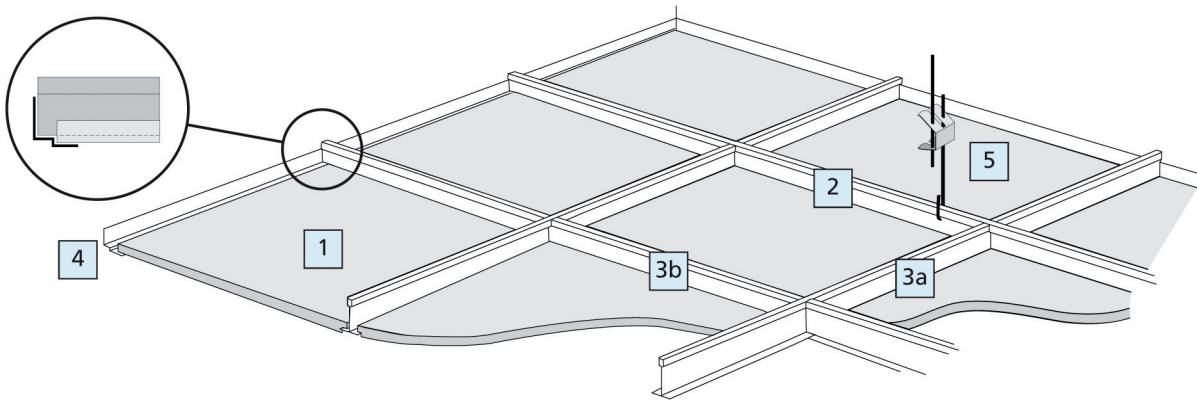

## Richtlijnen

Gyptone tegels met kantvorm E-15 (doorzak) zijn geschikt voor montage in een zichtbaar ophangstelsel T-15. Wij adviseren de tegels te monteren bij een relatieve luchtvochtigheid van 40-80 %.

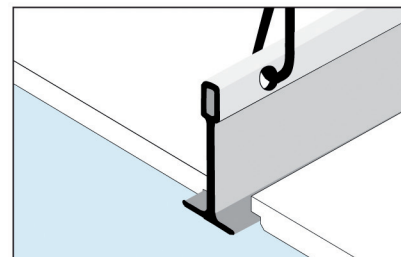
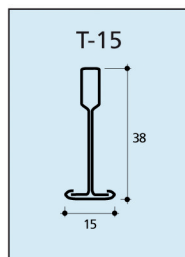

Bij de montage dienen de volgende punten in acht te worden genomen:

- Draag bij het monteren van de Gyptone plafondtegels schone witte handschoenen.
- Houd bij het inleggen van de tegels steeds dezelfde richting aan: let hierbij op de merktekens op de rugzijde van de tegels.
- Verwerk tegels van hetzelfde type uit verschillende productieseries niet door elkaar binnen dezelfde ruimte.
- Maak pastegels uit optische overwegingen groter dan een halve tegel en aan beide zijden van de ruimte even groot.
- Houd een minimale plenumhoogte van 120 mm aan.
- In situaties met extreem strijklicht kunnen geringe schaduwverschillen zichtbaar worden.
- Voor het ophangstelsel dienen de voorschriften van de desbetreffende fabrikant te worden opgevolgd.

## Wandaansluitingen

Wandaansluitingen kunnen op de volgende wijzen worden uitgevoerd:

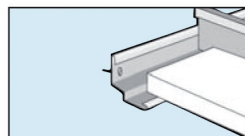

Schaduwprofiel

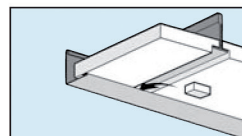



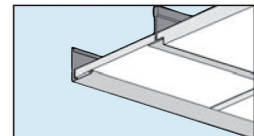

Hoeklijn met vulblokje



Pastegel (A)

## Materiaalstaat

De gegeven hoeveelheden zijn indicatief en gebaseerd op 10 m<sup>2</sup> Gyptone plafond.

Artikel	H.o.h. afstand in mm	Modulmaat 600 x 600 mm
1 Gyptone doorzaktegels (E-15)		28 stuks
2 Hoofdprofiel 	1200	9 m'
3a Tussenstuk 1200 mm 	600	15 stuks
3b Tussenstuk 600 mm 	1200	15 stuks
4 Schaduwprofiel 		... m'
5 Afhangers 	1200	7 stuks

# Montage Gyptone verdekt (D1)

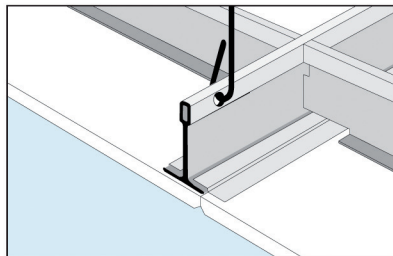
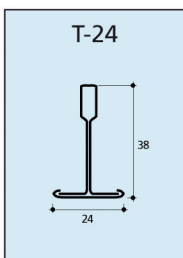
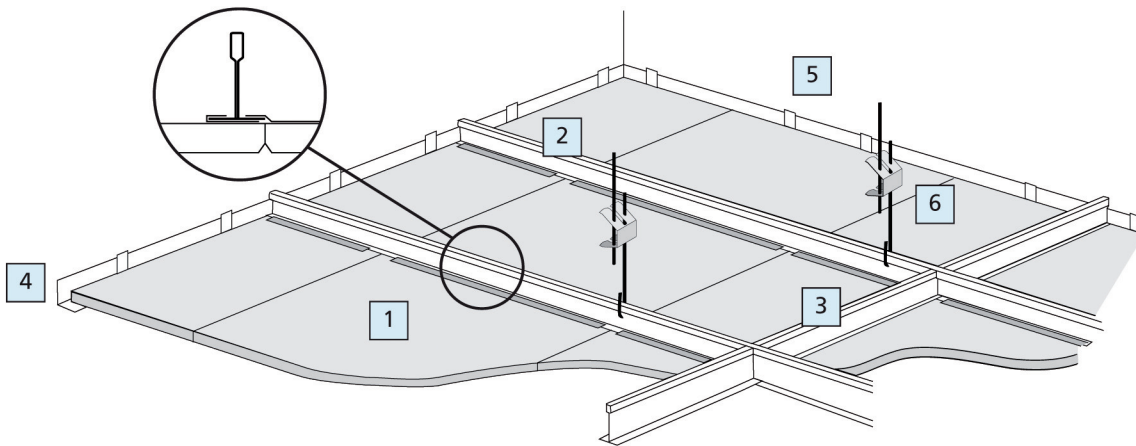

## Richtlijnen

Gyptone tegels met kantvorm D1 (verdekt) zijn geschikt voor montage in een verdekt ophangstelsel T-24. Wij adviseren de tegels te monteren bij een relatieve luchtvochtigheid van 40-80 %.

## Wandaansluitingen

Wandaansluitingen kunnen op de volgende wijzen worden uitgevoerd:

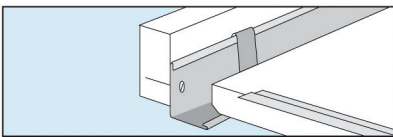



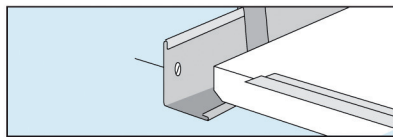

Hoeklijn met clips en kantlat



Hoeklijn met clips

## Materiaalstaat

De gegeven hoeveelheden zijn indicatief en gebaseerd op 10 m<sup>2</sup> Gyptone plafond.

Artikel		H.o.h. afstand in mm	Moduulmaat 600 x 600 mm
1	Gyptone verdeckte tegels (D1)		28 stuks
2	Hoofdprofiel 	600	17 m <sup>1</sup>
3	D1 tussenstuk 600 mm 	1200	19 stuks
4	Hoeklijn 		... m <sup>1</sup>
5	Wandclip 	300	15 stuks
6	Afhangers 	1500	11 stuks

Bij de montage dienen de volgende punten in acht te worden genomen:

- Draag bij het monteren van de Gyptone plafondtegels schone witte handschoenen.
- Houd bij het inleggen van de tegel steeds dezelfde richting aan: let hierbij op de merktekens op de rugzijde van de tegel.
- Verwerk tegels van hetzelfde type uit verschillende productieseries niet door elkaar binnen dezelfde ruimte.
- Maak pastegels uit optische overwegingen groter dan een halve tegel en aan beide zijden van de ruimte even groot.
- Houd een minimale plenumhoogte van 100 mm aan.
- Voor het ophangstelsel dienen de voorschriften van de desbetreffende fabrikant te worden opgevolgd.